

CATÁLOGO DE PRODUCTOS EN PROMOCIÓN

DEL 16 DE ENERO AL 30 DE JUNIO 2017

Descárgate el catálogo



75 Años evolucionando

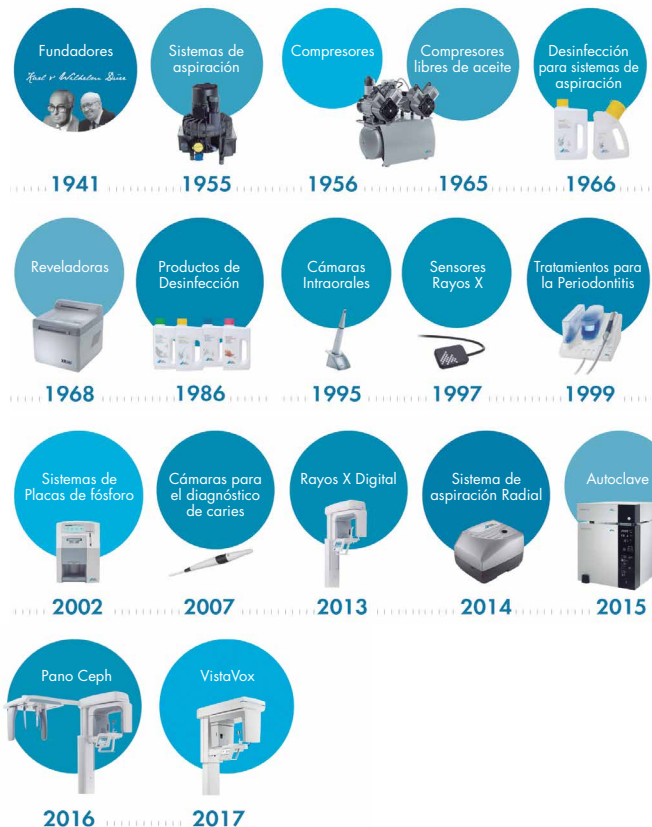

Dürr Dental Registro de Producto

La correcta decisión

La compra de una maquina Dürr Dental es la decisión para un producto de primera clase.

Registre su Nuevo producto Dürr Dental para obtener **2+1** año de garantía. Sin cargo.

Obtenga los beneficios.



Sus Beneficios:

- Reparación con piezas originales de Dürr Dental ¡Sin Cargo!
- Seguridad inflexible
- Simple registro ¡sin obligaciones adicionales!



¿Qué necesitas hacer?

Utilice nuestro práctico formulario online: www.duerr-service.de/registry

// ÍNDICE



	VISTAVOX S //01
VISTAPANO S 2D/ VISTAPANO S CEPH 2D //02	
	VISTAINTRA X DC //03
	IMAGEN DIGITAL (VISTASCAN) //04
IMAGEN DIGITAL (VISTARAY/VISTACAM IX) //05	
	AIRE COMPRIMIDO //06
	SISTEMA DE ASPIRACIÓN HÚMEDA //07
	SISTEMA ASPIRACIÓN VS/ V TYSCOR //08
	SISTEMA ASPIRACIÓN SECA //09
CENTRÍFUGAS, SOPORTE DE CÁNULAS Y RECUPERACIÓN DE AMALGAMA //10	
	POWER TOWER //11
	HYGOCLAVE 90 //12
	HIGIENE //13
	PACKS //14
DISPOSITIVOS SOPORTADOS POR VISTASOFT 2.0 //15	

2210200403
VISTAVOX S

Radiografías en 3D y 2D con excelente calidad de imagen

Con un total de 17 programas radiográficos está usted preparado inmejorablemente para cualquier diagnóstico. Además del programa panorámico estándar, VistaVox S ofrece:

- ✓ Tomas derechas, izquierdas y frontales.
- ✓ 4 programas para niños: modo de toma con un campo de exposición más pequeño y una reducción de la dosis de un 45 – 56 % sin perder información necesaria para el diagnóstico.
- ✓ 5 programas para las tomas ortogonales.
- ✓ 2 programas para tomas de la articulación temporo-mandibular (diagnóstico funcional).
- ✓ 2 programas para tomas sinusales.

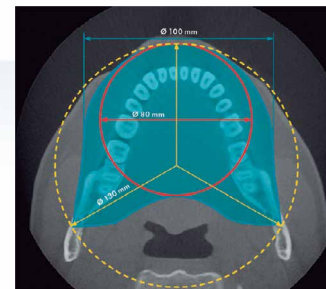

Gracias al captador curvo obtenemos una imagen equivalente al FOV 12X9

P.V.P **67.900 €**
P. OFERTA **56.000 €**

DESCUENTO
-17%

CARACTERÍSTICAS DESTACADAS

- Volumen de visualización 3D ideal en la forma del maxilar.
- Tomas excelentes 2D y 3D en un solo aparato.
- Posicionamiento sencillo cara a cara – radiografías 3D con una línea y radiografías 2D con tres líneas de posicionamiento.
- Dosis reducida de radiación por volumen anatómicamente adaptado.
- Con una dosis un 62 % menor en el modo SQ
- Altura reducida para radiografías en niños – de esa manera no se sobrecargan innecesariamente los ojos.
- Reducción de artefacto de metal en radiografías 3D y 2D.
- Pantalla táctil de 7" para un manejo intuitivo.
- Software VistaSoft de edición de imágenes moderno y ergonómico.

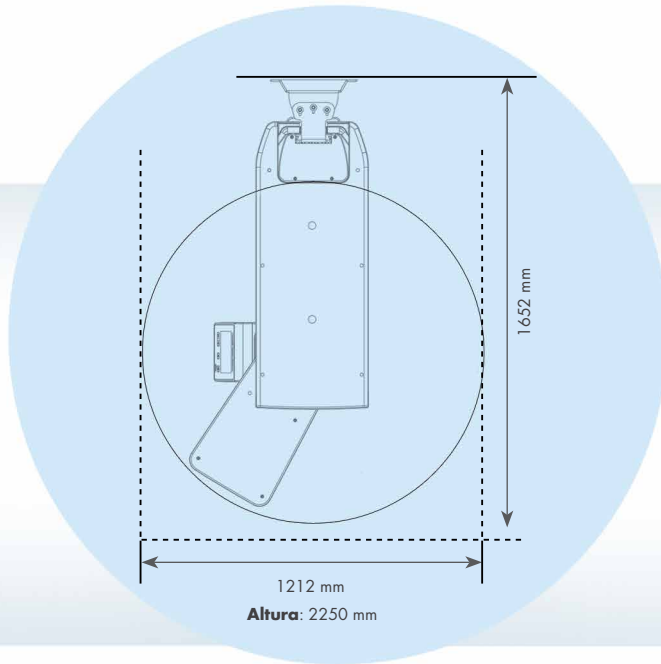

GENERADOR HV DE RAYOS X

Corriente	50 – 99 kV, 4 – 16 mA
Potencia nominal	170 W

TUBOS

Foco	0,5 mm (IEC60336)
Filtración total	2,8 mm AL

DETECTOR DE IMAGEN

Tipo	Matriz de fotodiodos CsI CMOS
Tamaño de píxel	49,5 μ m
Tamaño de Voxel	200 μ m
Superficie de sensor activa	135,8 x 36,4 mm

TIEMPOS DE ESCANEADO

Tiempos de escaneado	De 2 a 18 s.
----------------------	--------------

PROGRAMAS PANORÁMICOS

Toma panorámica	17
Programas de tomas de niños	4

VOLUMEN 3D

Niño	\varnothing 100* x 70 mm
Adulto	\varnothing 100* x 85 mm

* Visualiza el área de diagnóstico de un diámetro de 130.

VistaSoft

ventajas y posibilidades adicionales

- Tres tipos diferentes de vistas 3D (panorama, TSA, MPR)
- Marcación sencilla del canal de nervio
- Mediciones cómodas en el volumen 3D
- Planificación de implantes
- Exportación de archivos DICOM en 3D

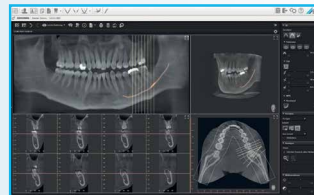

//02 VISTAPANO



2207-01 VISTAPANO S 2D

Sistema de radiografía panorámica 2D de alta calidad que ofrece nuevos standards de definición en imagen digital extraoral gracias a la tecnología S-Pan utilizada en su sensor.

Dispone de una pantalla táctil de 7" que permite el manejo intuitivo.

P.V.P **29.750 €**
P. OFERTA
20.900 €

DESCUENTO
-30%

GENERADOR HV DE RAYOS X

Tensión, corriente 50 – 99 kV, 4 – 16 mA

TUBOS

Foco 0,5 mm (IEC60336)

Filtro total 2,8 mm Al eq.

DETECTOR DE IMAGEN

Modelo Sensor Csl

Tamaño del punto explorador 100 μ m

Superficie de sensor activa 6 x 150,4 mm

Frecuencia de reproducción de imágenes 300 fps

TIEMPOS DE ESCANEADO

Tiempos de escaneado de 2,5 a 13,5 s

Tiempos de escaneado programas panorámicos Toma panorámica de gran tamaño en modo rápido: 7 s

FACTOR DE AMPLIACIÓN

Factor de ampliación 1,3

DIMENSIONES DEL APARATO

Altura máxima 2280 mm

Peso (sin/con pie fijo) 105/155 kg

Margen de regulación de altura 700 mm

Ancho x Largo x Alto 990 x 1220 x 2280 mm

Instalación Montaje de pared o pie de soporte

CONEXIÓN ELÉCTRICA

Tensión de red 200 – 240 V AC

Frecuencia 50/60 Hz

Potencia nominal 2,2 kVA



2207100011

VISTAPANO S CEPH 2D

Muy rápido escaneo en 4,1 segundos (cabeza lateral).

Exposición reducida.

No es necesario el cambio de sensor, ya que están integrados los dos sensores High-End-Csl.

P.V.P **44.900 €**

P. OFERTA

31.950 €

DESCUENTO
-29%

GENERADOR HV DE RAYOS X

Tensión, corriente 50 – 99 kV, 4 – 16 mA

TUBOS

Foco 0,5 mm (IEC60336)

Filtro total 2,8 mm Al eq.

DETECTOR DE IMAGEN

Modelo Sensor Csl

Tamaño del punto explorador 100 µm

Superficie de sensor activa 5,9 x 230,4 mm

Frecuencia de reproducción de imágenes 200 fps

TIEMPOS DE ESCANEADO

Tiempos de escaneado de 4,1 a 12,9 s.

Tiempos de escaneado programas cefalográficos Toma cabeza lateral en modo de escaneado rápido: 4,1 seg.

FACTOR DE AMPLIACIÓN

Factor de ampliación 1,14

DIMENSIONES DEL APARATO

Altura máxima 2280 mm

Peso (sin/con pie fijo) 129/179 kg

Margen de regulación altura 700 mm

Ancho x Largo x Alto 1940 x 1220 x 2280 mm

Instalación Montaje de pared o pie de soporte

CONEXIÓN ELÉCTRICA

Tensión de red 200 – 240 V AC

Frecuencia 50/60 Hz

Potencia nominal 2,2 kVA

//03 VISTAINTRA RX

2202-0X VISTAINTRA

Unidad de rayos X DC con punto focal de 0,4 mm.
Parámetros mA, KV y tiempo totalmente ajustables.
Visualización automática de la dosis en display.
Incluye: tubo de 200 mm con colimador de 3x4.
Disponible con brazo de 45, 60 y 90 cm.

P.V.P **4.880 €**

P. OFERTA
3.300 €

DESCUENTO
-32%

Extensiones:

- 2202-01 Brazo 450 mm
- 2202-02 Brazo 600 mm
- 2202-03 Brazo 900 mm

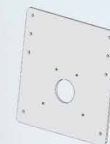
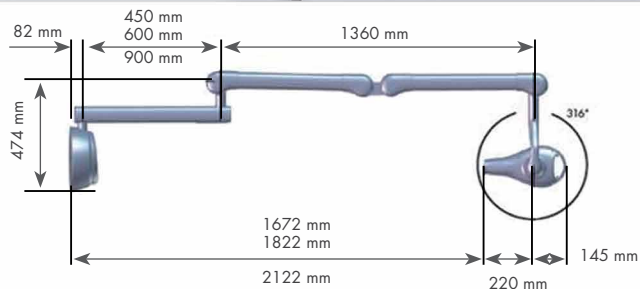

2202-303-50
PLATINA DE MONTAJE A PARED

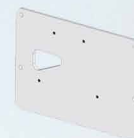

2202-303-51
SIRONA HELIIDENT DS



2202-303-52
SIRONA HELIIDENT MD



2202-303-53
TROPHY IRIX



2202-303-54
PLANMECA INTRA

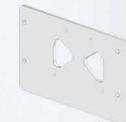

2202-303-55
TROPHY ELITYS

PLATINAS DE ADAPTACIÓN

P.V.P **261 €**

P. OFERTA **175 €**

DESCUENTO
-20%



2143-61
V.SCAN MINI EASY

Scanner para placas intraorales

Scanner para los formatos intraorales 0 y 2. Resolución efectiva 22LP/mm – 1100dpi. Máxima escala de grises 16bit (65536 tonos). Conexión a PC vía USB / Red

P.V.P **6.830 €**
P. OFERTA **5.450 €**

DESCUENTO
-20%



2142-01
V.SCAN MINI VIEW

Scanner para placas intraorales

Scanner para todos los formatos intraorales Resolución efectiva 22LP/mm – 1100dpi Máxima escala de grises 16bit (65536 tonos). Conexión de red o wireless con pantalla táctil de alta resolución para manejo del escaner. Información del paciente y diagnóstico de la imagen. Posibilidad de utilizar sin ordenador.

***Incluye ref 2130-082-55 funda protectora medida 2 (1000 unidades) S/C**

P.V.P **8.700 €**
P. OFERTA **6.985 €**

DESCUENTO
-29%



2151-01
V.SCAN COMBI VIEW

Scanner para todos los formatos intraorales y extraorales

Resol. efectiva 10-22 LP/mm según formato. Conexión de red o wireless con pantalla táctil de alta resolución para manejo del escaner. Información del paciente y diagnóstico de la imagen. Posibilidad de utilizar sin ordenador.

***No incluye la placa cephalométrica 18x24**

P.V.P **15.190 €**
P. OFERTA **10.800 €**

DESCUENTO
-29%



2151-11
V.SCAN PANO VIEW

Scanner sólo para formatos extraorales

15x30 y 18x24. Resol. efectiva hasta 10 LP/mm. Conexión de red o wireless con pantalla táctil de alta resolución para manejo del escaner. Información del paciente y diagnóstico de la imagen. Posibilidad de utilizar sin ordenador.

***No incluye la placa cephalométrica 18x24**

P.V.P **12.210 €**
P. OFERTA **8.600 €**

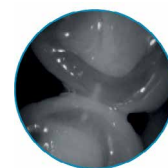
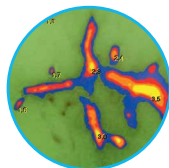

2108-02
VISTACAM IX CAM

Cámara intraoral con cabezas intercambiables

Sensor de parada imagen 360° en la pieza de mano
Resolución 470.000pixels - Prof. Campo 5-35mm

P.V.P **2.480 €**
P. OFERTA **1.895 €**

2108-130-51
CABEZAL PROOF

P.V.P **1.170 €**
P. OFERTA **875 €**

2108-130-52
CABEZAL POLI

P.V.P **1.170 €**
P. OFERTA **875 €**

2108-130-54
CABEZAL MACRO

P.V.P **734 €**
P. OFERTA **555 €**

2108-130-56
CABEZAL PROXY

P.V.P **1.170 €**
P. OFERTA **875 €**



2108-135-50
CAJA DE ALMACENAMIENTO PARA CABEZAS INTERCAMBIABLES VISTACAM IX CAM

* POR LA COMPRA DE CUALQUIER CABEZAL INTERCAMBIABLE

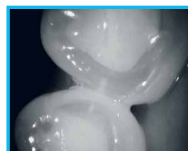
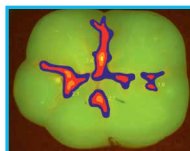

2109100004
VISTACAM IX HD CAM

Cámara Intraoral autofocus con calidad HD

Brillante calidad de imagen HD: resolución de hasta 1280 (H) x 1024 (V) píxeles en modo video.

Autofocus para intraoral, extraoral y tomas macro.

Sensor de parada imagen 360° en la pieza de mano.

P.V.P **4.510 €**
P. OFERTA **2.475 €**

2109130051
CABEZAL PROOF

P.V.P **1.166 €**
P. OFERTA **875 €**

2109130052
CABEZAL PROXY

P.V.P **1.166 €**
P. OFERTA **875 €**

2121-100-70
VISTARAY 7

Sensor intraoral tamaño 1

La más moderna tecnología CMOS. Conexión directa a USB Plug & Play. Compatible con USB 2.0 y USB 3.0. Resolución efectiva 20LP/mm-16 bit (65536 tonos)

P.V.P **5.600 €**
P. OFERTA **4.200 €**



2109135050
CAJA DE ALMACENAMIENTO PARA CABEZAS INTERCAMBIABLES VISTACAM IX HD

//06 AIRE COMPRIMIDO



5182-01
T1

Compresor con secador
(1 Puesto)

1 cilindro con secador
Caudal de suministro (5 bar) 60 l/m
Volumen de depósito: 20 l.
Nivel sonoro 64 dBA

P.V.P **2.332 €**
P. OFERTA **1.966 €**



5186-01
T1

Compresor con secador
de membrana y con cubierta
insonorizante (1 Puesto)

1 cilindro con secador
Caudal de suministro (5 bar) 60 l/m
Volumen de depósito: 20 l.
Nivel sonoro 54 dBA

P.V.P **2.956 €**
P. OFERTA **2.470 €**



5282-01
T2

Compresor con secador
(2 Puestos)

2 cilindros con secador
Caudal de suministro (5 bar) 110 l/m
Volumen de depósito: 20 l.
Nivel sonoro 68 dBA

P.V.P **3.370 €**
P. OFERTA **2.590 €**



5286100036
T2+

Compresor con secador de
membrana, cubierta insonori-
zante y Control electrónico a
través de la red con software
Tyscor Pulse (2 puestos)

2 cilindros con secador. Caudal de sumini-
stro (6 - 7,8 bar) 110/126 l/min. Volumen
del depósito: 20 l. Nivel sonoro 56 dBA

P.V.P **5.388 €**
P. OFERTA **3.750 €**



Revestimiento antibacteriano del interior del depósito

El calderín con protección de revestimiento antibacteriano aporta una seguridad todavía mayor, además de evitar la corrosión.



Cámara de filtrado con conducto de aire e indicador de humedad

1.200 fibras huecas de membrana con revestimiento interior



5286-01
T2

Compresor con secador de membrana y con cubierta insonorizante (2 Puestos)

2 cilindros con secador
Caudal de suministro (5 bar) 110 l/m
Volumen de depósito: 20 l.
Nivel sonoro 55 dBA

P.V.P **3.750 €**
P. OFERTA **3.100 €**



5252-01
DUO

Compresor con secador (2 Puestos)

2 cilindros con secador
Caudal de suministro 115/130 l/m
Volumen de depósito: 20 l.
Nivel sonoro 66/69 dBA
Nivel sonoro con mueble 55/61 dBA

P.V.P **4.250 €**
P. OFERTA **2.990 €**



4282-01
T4

Compresor con secador (4/5 Puestos)

4 cilindros con secador
Caudal de suministro 220 l/m
Volumen de depósito: 50 l.
Nivel sonoro 70 dBA

P.V.P **4.759 €**
P. OFERTA **3.700 €**

//07 SISTEMA DE ASPIRACIÓN HÚMEDA



0670-01/001
VC45

Aspiración quirúrgica móvil
con sistema de tanque
desechable o esterilizable

- * Carro móvil opcional
 - * No incluidos tanque ni desechables
- Caudal 45 l/m
Depresión 910 mbar
Nivel sonoro 46 dBA

P.V.P **3.258 €**
P. OFERTA **2.550 €**



0624-100-55
VARIOSUC VS

Variosuc

Sistema móvil de aspiración que incluye unidad VS 300S, soporte de cánulas Comfort GFK y un tanque para secreciones. Posibilidad de conexión al desagüe.

P.V.P **4.412 €**
P. OFERTA **3.775 €**



7122-02/002
VS300S

Aspiración húmeda
(1 puesto)

300 l/m
Sin Cubierta 63 dBA
Con Cubierta 54 dBA

P.V.P **1.560 €**
P. OFERTA **1.260 €**



7122-200-00
VS300

Mueble

Mueble para V/VS/VSA 300 S.
Reducción del ruido en 9 dBA.
Dimensiones (Al x An x P)
51x36x36cm

P.V.P **494 €**
P. OFERTA **420 €**



7128-01/002
VS600

Aspiración húmeda
(2/3 Puestos)

600 l/m
Sin Cubierta 63 dBA
Con Cubierta 55 dBA

P.V.P **2.730 €**
P. OFERTA **2.325 €**



7134-01/002
VS900S

Aspiración húmeda
(3/5 Puestos)

900 l/m
Sin Cubierta 65 dBA
Con Cubierta 58 dBA

P.V.P **4.090 €**
P. OFERTA **3.505 €**



7138-02/002
VS1200S

Aspiración húmeda **TRIFÁSICA**
(4/6 Puestos)

1.200 l/m
Sin Cubierta 66 dBA
Con Cubierta 59 dBA

P.V.P **4.508 €**
P. OFERTA **3.850 €**

//08 SISTEMA DE ASPIRACIÓN HÚMEDA



NOVEDAD

7177-01 TYSCOR V 2

Aspiración seca

hasta 3 puestos de trabajo con 2 puestos simultáneamente 230 V 1~, 50 / 60 Hz, con centralita 230 V 1~ / 24 V~ (red compatible).

P.V.P **3.109 €**

P. OFERTA **2.500 €**



Eco Friendly Technology

-50%	58dB(A)	11kg	2	3	Tyscor Pulse
------	---------	------	---	---	--------------

7186-01 TYSCOR VS 2

Aspiración húmeda (3 puestos)

3 Niveles de Potencia
Caudal de suministro 900 l/m
Nivel sonoro 58 dB(A)
Centralita Incorporada

P.V.P **3.697 €**

P. OFERTA **2.600 €**

CONTROL
SOFTWARE
TYSCOR PULSE



7186100200 TANDEM TYSCOR KIT

P.V.P **445 €**

P. OFERTA **380 €**

ULTRALIGERO PESO 11KG

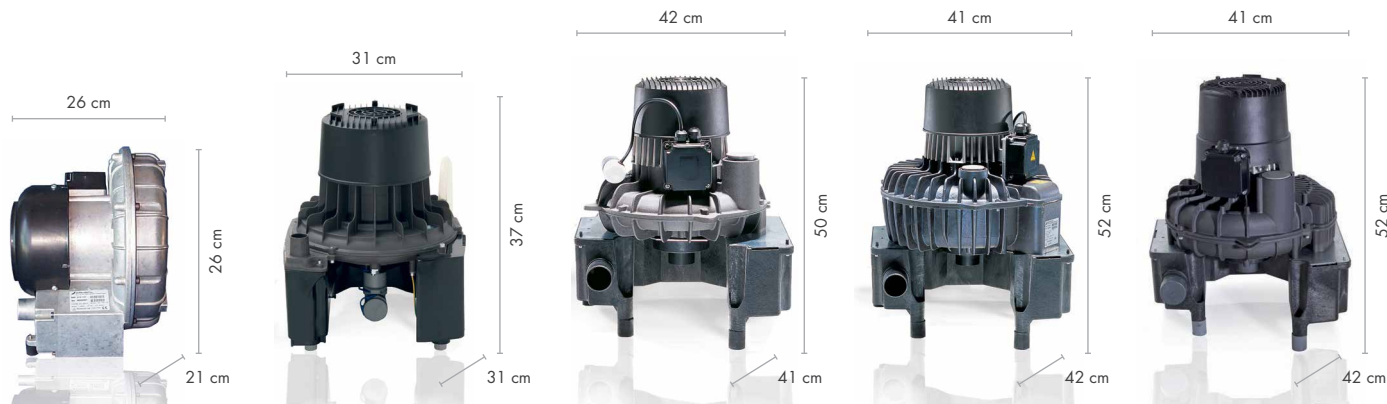

0741-01
V250

Aspiración seca
(1 Puesto)

250 l/m
Sin Cubierta 64 dBA

P.V.P. **518 €**
P. OFERTA **440 €**

7119-01/002
V300S

Aspiración seca
(1 Puesto)

300 l/m
Sin Cubierta 63 dBA
Con Cubierta 54 dBA

P.V.P. **1.231 €**
P. OFERTA **1.030 €**

7127-01/002
V600

Aspiración seca
(2/3 Puestos)

600 l/m
Sin Cubierta 63 dBA
Con Cubierta 55 dBA

P.V.P. **2.637 €**
P. OFERTA **2.210 €**

7131-01/002
V900S

Aspiración seca
(3/5 Puestos)

900 l/m
Sin Cubierta 65 dBA
Con Cubierta 58 dBA

P.V.P. **3.330 €**
P. OFERTA **2.850 €**

7136-02/002
V1200S

Aspiración seca
TRIFÁSICA
(4/6 Puestos)

1.200 l/m
Sin Cubierta 66 dBA
Con Cubierta 59 dBA

P.V.P. **3.708 €**
P. OFERTA **3.175 €**

//10 CENTRÍFUGAS, SOPORTE DE CÁNULAS Y RECUPERACIÓN DE AMALGAMA



7117-50
CS1

Centrífuga
combi-sepamatic
(1 Puestos)

*Sin accesorios

P.V.P **950 €**
P. OFERTA **790 €**



7117-81
CA 1

Recuperador de
amalgama
(1/2 Puestos)

Rendimiento de separación 97,9%

P.V.P **2.216 €**
P. OFERTA **1.899 €**



7117-95
CA 2

Recuperador de
amalgama
(2 puestos simultáneos)

Rendimiento de separación >95%

P.V.P **2.674 €**
P. OFERTA **2.209 €**



7125-01/002
VSA 300S

Aspiración húmeda con
recuperador de amalgama
(1Puesto)

Rendimiento de separación 97,5%
300 l/m. Sin Cubierta 63 dBA
Con Cubierta 54 dBA

P.V.P **3.200 €**
P. OFERTA **2.700 €**



0950-120/02
**POWER TOWER
120/02**

Power Tower
(1 Puesto)

Aspiración 1 x VS 300
Compresor 1 x T1
(1 Cilindro)
Nivel sonoro 54 dBA

P.V.P **7.229 €**
P. OFERTA
5.890 €



0949-200/33
**POWER TOWER
200/33**

Power Tower
(2/3 Puestos)

Aspiración 1 x VS 600
Compresor 1 x DUO
(2 Cilindros)
Sin recuperador
de amalgama
Nivel sonoro 50 dBA

P.V.P **12.965 €**
P. OFERTA
10.688 €



0949-200/32
**POWER TOWER
200/32**

Power Tower
(3/5 Puestos)

Aspiración 1 x VS 900
Compresor 2 x DUO
(2 Cilindros)
Nivel sonoro 53 dBA
400 V (3~)

TRIFÁSICA

P.V.P **15.439 €**
P. OFERTA
12.600 €

6046-01

HYGOCLAVE 90 DuraSteam

P.V.P 11.304 €

P. OFERTA 7.800 €



Autoclave 19 L. de alta gama con:

- ✓ DuraSteam Technology: · Doble cámara condensadora de vapor. · Generador de vapor de nueva generación, que acorta los ciclos y mejora el secado. · Fabricado todo en acero inoxidable de alta aleación. · Bomba de tres cilindros y tres membranas para un completo vacío, obteniendo una excelente esterilización.
- ✓ Programable semanalmente.
- ✓ Conexión ethernet con Tyscor Pulse.
- ✓ Ciclos rápidos, bajo consumo tanto eléctrico como de agua.
- ✓ Dispone de 6 bandejas con capacidad de 6 kg de carga de instrumental o 10 kg si se usan contenedores (hasta 3 de 65 mm).



DATOS TÉCNICOS HYGOCLAVE 90

Voltaje	230 V 50 Hz
Dimensiones (ancho x alto x profundidad)	47,5 x 54 x 52 cm
Peso al vacío	65 Kg
Volumen de la cámara	19 L
Dimensiones internas, volumen útil (o x D)	26 x 35 cm
Temperatura ambiente de funcionamiento	15-35 °C
Poder de consumo máximo	2600 W
Número máxio de bandejas	6
Carga sólida máxima	6 kg (10kg usando contedores)
Carga porosa máxima	2 Kg
Carga contenedor 65 mm máxima	3
Nivel de ruido*	<65 dB(A)
Volumen del tanque Agua fresca y agua residual	4,5 L

Cumple con las directrices y estándares: 93/42/EEC (Clasificación lib), EN 13060:2015, EN 61010-1; EN 61010-2-040; EN 61326-1



UNIDADES DE TRATAMIENTO DE AGUA
ACCESORIOS NO INCLUIDOS



* De acuerdo con EN ISO 1680 (ruido de emisión del aire) medido en una habitación insorizada.



PACK 006

2 x ID212

Desinfectante instrumental

Virucida de amplio espectro, VIH, TB y HB.
Concentrado, se obtienen 125 L.

2 x ID220

Desinfectante fresas

Bactericida, tuberculicida, fungicida y
VIRUCIDA TOTAL. Más viscoso. Sin diluir.

OBSEQUIO

HYGOBOX

Cubeta de desinfección con filtro de
tamiz y tapa de color azul.

P.V.P **73 €**



PACK 009

T2 + VS600//

T2
Compresor con secador (2 Puestos)

VS600
Aspiración húmeda (2/3 Puestos)

P.V.P. **6.100 €**
P. OFERTA
4.350 €

DESCUENTO
-29%



PACK 010

PANO 2D S + INTRA + EASY //

PANO 2D S
VISTAINTRA
VISTASCAN MINI EASY

P.V.P. **41.460 €**
P. OFERTA
27.900 €

DESCUENTO
-33%

PACK 011

PANO CEPH + INTRA + EASY //

PANO CEPH
VISTAINTRA
VISTASCAN MINI EASY

P.V.P. **56.610 €**
P. OFERTA
39.150 €

DESCUENTO
-31%

PACK 012

INTRA + EASY //

VISTAINTRA
VISTASCAN MINI EASY

P.V.P. **11.710 €**
P. OFERTA
7.975 €

DESCUENTO
-32%

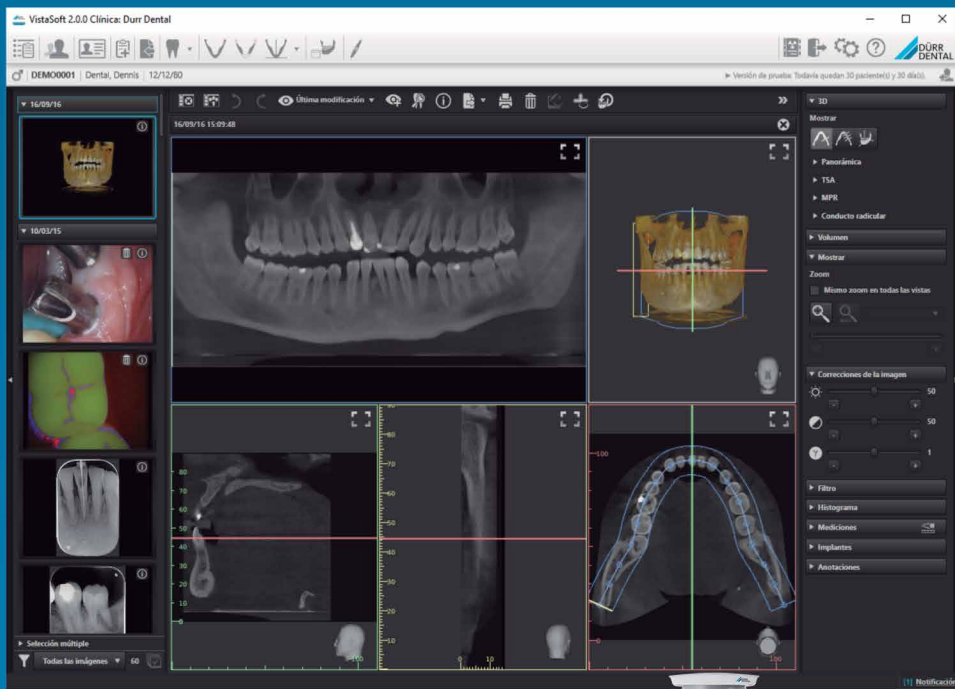

DISPOSITIVOS SOPORTADOS EN VISTASOFT 2.0

- Escáneres de red VistaScan Mini(s), Perio(s) y Combi View
- Dispositivos USB VistaRay 7, VistaCam IX and IX HD
- Dispositivos de Rayos X VistaPano S y Vistapano S Ceph
- Dispositivos 3D

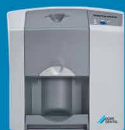



TRAILER
DÜRR DENTAL



VISTASCAN
COMBI VIEW



COMPRESORES
DÜRR DENTAL



VISTASCAN
MINI VIEW



VISTAPANO S
VISTAPANO S CEPH



VISTACAM IX HD



VISTAVOX S



DESCARGAR
VIDEOS
DEMOSTRACIÓN



product
design
award
2011



reddot design award
winner 2011



Focus Open
Gold 2011



Designpreis
Deutschland
2012
NOMINIERT

Dürr Dental Medics Ibérica, S.A.

C/ Serra de la Salut, 11 - nave 6, Pol. Ind. Santiga
08210 Barberà del Vallés | Barcelona (España)
Tel. +34 937 18 33 35 | Fax. +34 937 29 62 32
www.duerr.de | durr dental@durr dental.com

Delegación zona Cataluña

Carolina Mora | 639446715
eMail: c.mora@durr dental.com

Delegación zona centro

Jose Luis Vaca | 629283063
eMail: joseluis@durr dental.com

Delegación levante y Baleares

Marta Miragall | 627679206
eMail: miragall@durr dental.com

Delegación zona sur y Canarias

Manuel Ruíz | 666198385
eMail: ruiz@durr dental.com

Delegación zona norte

Santiago Calleja | 671646576
eMail: calleja@durr dental.com

Delegación Portugal

Philip Manteigas | 00351916111201
eMail: manteigas@durr dental.com

📞 SERVICIO TÉCNICO +34 937 18 80 99